

Panduan Memasang

HORIZONTAL RECESSED ROUND DOWNLIGHT

- PHRD 601
- PHRD 602
- PHRD 802
- PHRD 803



NOTIS PEMASANGAN

Amaran

- Pastikan arahan dalam buku panduan ini diikuti sepenuhnya. Kesilapan memasang mungkin mengakibatkan kebakaran, kejutan elektrik atau lampu gagal berfungsi.
- Jangan ubahsuai atau menukar kelengkapan yang sedia ada dalam lampu
- Pastikan bekalan elektrik yang digunakan adalah dalam julat yang dibenarkan. (Bekalan arus ulang-alik 240V±10%, 50Hz).
- Jika lampu gagal berfungsi, segera matikan bekalan elektrik dan hubungi juru elektrik yang berkelayakan atau kedai yang menjual kelengkapan ini.
- Jangan tutup kelengkapan lampu ini dengan bahan kalis haba atau bunyi.
- Jangan pasang kelengkapan lampu ini pada bahan mudah bakar.

Notis

- Jangan pasang kelengkapan lampu pada tempat yang terdedah pada pancaran terus matahari, terdedah pada bahan mengewap (menghakis) dan bergegar.
- Matikan bekalan elektrik sebelum kerja membaiki atau menukar tiub lampu.

Cara-Cara Memasang



- PHRD 601 = Dia. 160 (Metal Frame)
- PHRD 602 = Dia. 170 (Die-cast Frame)
- PHRD 802 = Dia. 215 (Die-cast Frame)
- PHRD 803 = Dia. 210 (Metal Frame)

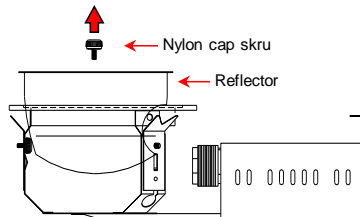

Langkah 1: Keluarkan "Reflector" dengan membukakan "Nylon cap skru"

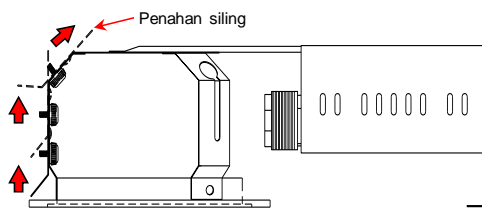

Langkah 2: Longgarkan ketiga-tiga "Nylon cap skru" dan keluarkan penahan siling supaya ia memudahkan proses memasukkan rangka lampu

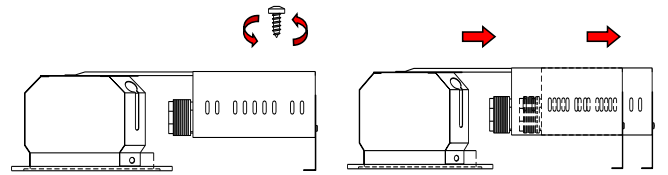

Langkah 3: Putarkan skru dan pisahkan kotak gear daripada rangka lampu untuk memasukkan wayar bekalan.

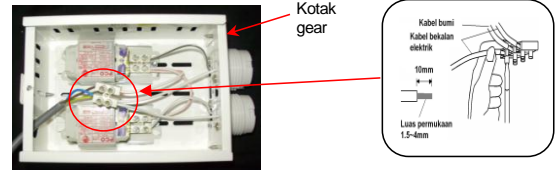

Langkah 4: Masukkan wayar bekalan pada penyambung yang disediakan.

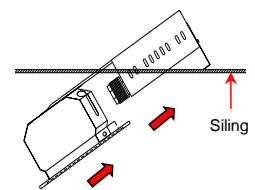

Langkah 5: Selepas wayar bekalan disambung pasang semula kotak gear dan masukkan rangka lampu kedalam siling dengan cara yang betul.

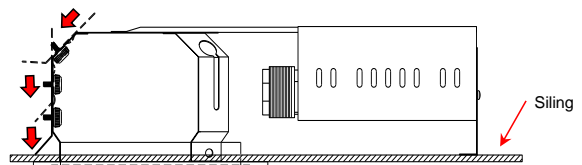

Langkah 6: Dengan menggunakan "Nylon cap skru" Ikatkan semula ketiga-tiga penahan siling pada rangka lampu dan pastikan kedudukan rangka lampu dalam keadaan yang betul.

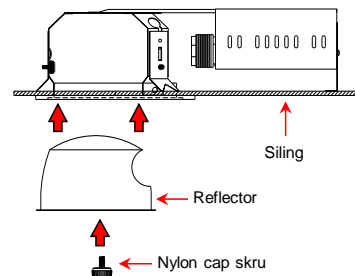

Langkah 7: Masukkan reflector kedalam rangka lampu dan ikatkan semula dengan "Nylon cap skru".

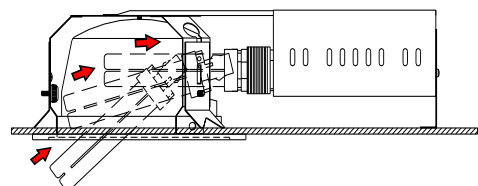

Langkah 8: Masukkan lampu kedalam rangka lampu dan tolakkan lampu kedalam

supaya ia memudahkan proses memasukkan rangka lampu.

Langkah 6 : Masukkan lampu ke dalam rangka lampu dan tolakkan lampu ke dalam pemegang lampu sehingga ketat.

Notis Penyelenggaraan

1) KEROSAKAN LAMPU

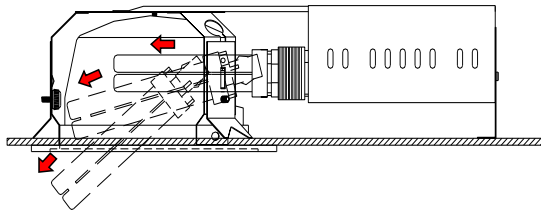

Langkah 1: Keluarkan lampu daripada rangka lampu dengan berhati-hati.

2) KEROSAKAN BALLAST

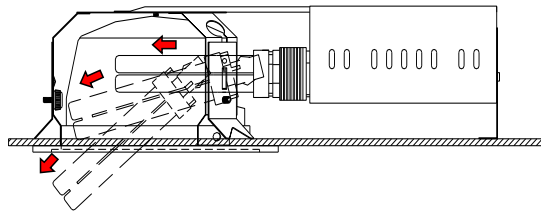

Langkah 1: Keluarkan lampu daripada rangka lampu dengan berhati-hati.

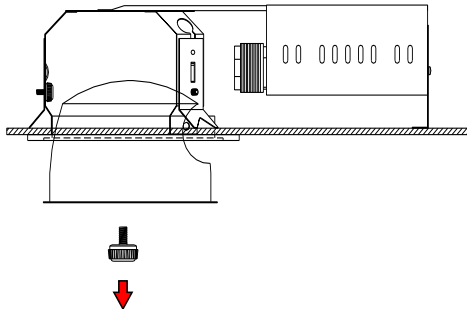

Langkah 2: Bukakan "nylon cap skru" dan keluarkan "reflector" daripada rangka lampu.

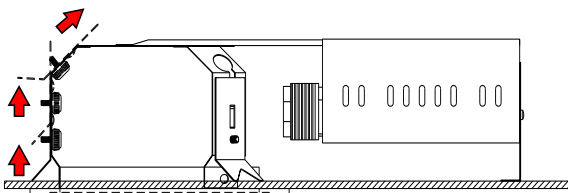

Langkah 3: Longgarkan "nylon cap skru" dan keluarkan penahan siling. Selepas ketiga-tiga penahan siling dibuka, keluarkan rangka lampu daripada siling.

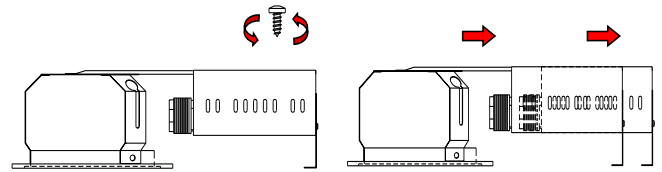

Langkah 4: Putarkan skru dan pisahkan kotak gear daripada rangka lampu untuk mengeluarkan ballast.



Langkah 5: Tukarkan ballast sekiranya terdapat kerosakan pada ballast dan sila pastikan semua wayar disambung semula mengikut wiring yang betul. Selepas semua proses penukaran telah siap, pasang semula rangka lampu seperti yang ditunjukkan dalam cara-cara memasang.

Checked By: _____ (Rita Malinah)	Checked By: _____ (Kesavan)	Checked By: _____ (Eric Foong)	Approved By: _____ (Lee Huei Chang)	Approved By: _____ (Lee Chin Chong)
--	---	--	---	---

